

安心して使える OKマークの押出異型品

玄関・出入口・駐車場などの融雪に威力を発揮!!

OK式融雪ホース

水道ホース用

特長

特殊配合高弾性塩ビ樹脂の使用で耐寒性・耐摩耗性・耐候性に優れ、軽自動車の荷重にも耐えられる水道ホース 15mm、18mmに接続が可能で簡単設計!

形状

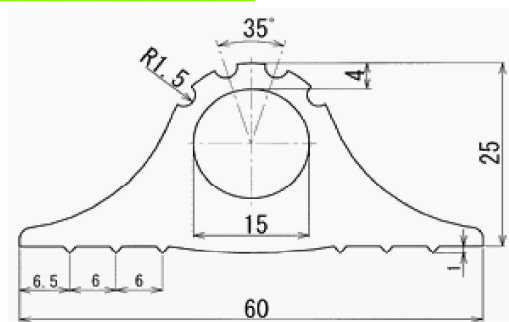

ホース径 15mm、18mm 両方に接続可能
蛇口と続けて、栓をひねればOK!

散水したくない穴は、付属の止水ピンで止めて下さい
穴は200mmピッチの千鳥。

用途

玄関・出入口・駐車場の融雪
通路・歩道の融雪
工事現場などの埃防止の散水



使用上の注意!!

気温 0℃以下の場合、融雪水が凍結する可能性が有り、ご注意ください
散水量は、0.5L/分/穴です。10Mで 25L/分の水量となります
20M以上は、水道水では水量不足となり、先端部の散水が極端に落ちます
水量不足の場合は、井戸ポンプなどで水量を確保して下さい
接続する場合は、先端部を切り落とし継手を捻じ込んで下さい
不要の穴は、付属の止水ピンで止めて下さい

製品規格

定尺	穴数	ピン数	梱包	セット付属品
5M	25	13	5	15・18mm共用継手 止水栓
10M	50	25	3	ホースバンド 止水用ピン

材質特性 (弊社テスト値)

試験項目		試験値
硬 度	Hs	70
100%モジュラス	Mpa	9.5
引張強さ	Mpa	22
伸 び	%	410
耐 寒 性	℃	-45

付属品



15・18共用継手



止水栓



止水ピン



ホースバンド

安心して使える

OKマークの押出異型品

穴径25mmの大容量型 邪魔な雪を素早く融かす

OK 融雪ホース 25型

ポンプ用
消火栓用



特長

特殊配合高弾性塩ビ樹脂の使用で
耐寒性・耐摩耗性・耐候性に優れる
自動車の荷重にも変形し難い
大容量 25mmで消火栓より散水可能
水量豊富で融雪素早い(1ℓ/分/穴)
長靴で歩いても大丈夫な低い散水
水量アップで長尺使用が可能に

形状図

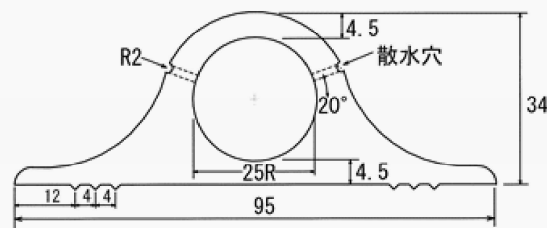

消火栓・ポンプで散水、融雪素早い
25mmで接続簡単！



使用上の注意!!

ホース10Mで、80ℓ/分の水量が必要です
水道水では、水量不足となります
延長する場合は、エンドプラグを抜き取って下さい
ニップル・竹の子継手で接続して下さい
延長の際は十分な水量を確保して下さい
大型トラックなどが踏んだ場合、変形する事があります

製品規格

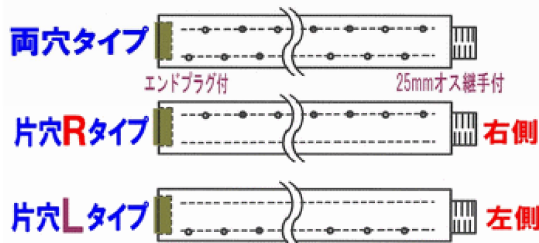

上記 3タイプ 10M品です
エンドプラグ・25mm継手 取付セット

別売りオプション

製品は25mmPTネジです
接続状況に合わせてお選び下さい

- 異径ニップル : 25x40、又は 25x50
- ホース継手 : 25mm- 75mm
- ホースバンド : 25mm- 75mm
- 給水導管ホース : サクションホース・ブレドホース



越ガ谷プラスチック株式会社

〒342-0050 埼玉県吉川市栄町844
TEL: 048-982-2071 FAX: 048-981-4549

安心して使える OKマークの押出異型品

側溝蓋のガタツキ音が消える!! 施工が簡単・塩ビ製で長期保証

消音パッキン (塩ビ製)

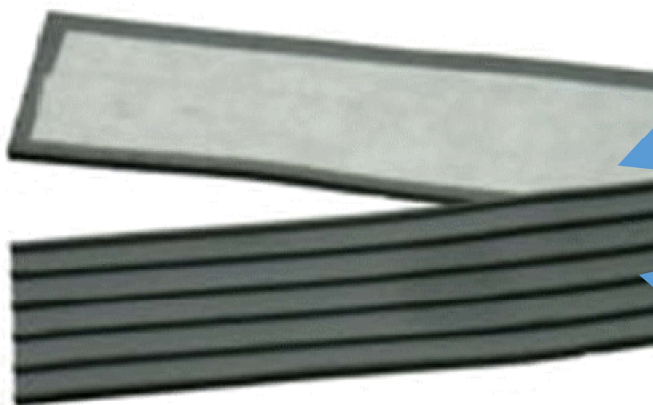

粘着テープ付で
簡単に施工可能

溝付構造で
消音効果UP!

特長

特殊配合塩ビ樹脂を使用
ゴム製品と比較して肉厚の逃げが少なく長持ち
溝付の構造で、消音効果が長続き!
粘着テープ付で簡単に施工が可能

形状図

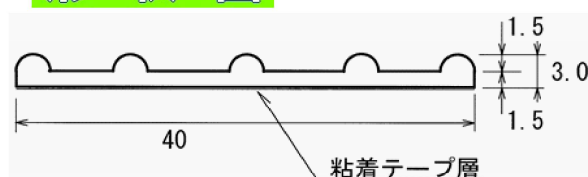

製品規格

規格	幅 mm	厚み mm	長さ mm	梱包数 枚	用途
30W-G	30	3.0	1,000	200	歩道用U字溝用 L型30-40幅用
40W-G	40	3.0	1,000	150	車道用U字溝用 L型40以上用
40平-G	40	1.0	1,000	400	特注品

歩道用の細幅サイズもラインナップ!
車道用と併せてご利用下さい

その他、特注U字溝に合わせた製品も製造致します

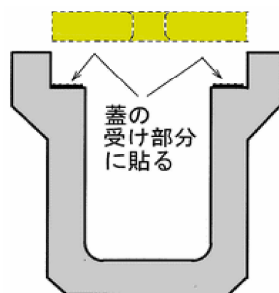

材質特性 (弊社テスト値)

試験項目	試験値
比重	- 1.33
硬度	Hs 55
100%モジュラス	Mpa 3.2
引張強さ	Mpa 9.0
伸び	% 385
耐寒性	°C -40
加熱減量	% 1.7

上記は試験値であり保証値ではありません

安心して使える OKマークの押出異型品

ゴム弾性を有した塩ビ樹脂を配合

耐久性に優れた製品です

止水板 (塩ビ製)

特長

特殊配合樹脂により、弾性が良好！
荷重・振動・不等沈下などによるコンクリートクラックを防ぎ、漏水防止に効果を発揮
酸・アルカリなどのも強く、耐久性に優れています
切断・接着が容易で、加工性に優れています



形状図

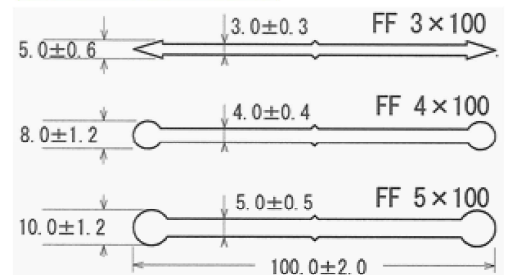

材質特性 JIS K6773 試験結果

試験項目	JIS規格	試験値
比重	1.4 以下	1.33
硬度 Hs	65 以上	55
引張強さ Mpa	120 以上	9.0
伸び %	250 以上	385
老化性質変化率 %	±10 以内	1.7

上記は試験値であり保証値ではありません

製品規格

呼びサイズ	厚み mm	幅 mm	長さ M
FF 3 x 100	3.0	100	20
FF 4 x 100	4.0	100	20
FF 5 x 100	5.0	100	20

コートプロテクター (塩ビ製)

特長

特殊配合樹脂により、弾性が良好！
加工性が良く、地面に良くなじみます

形状図

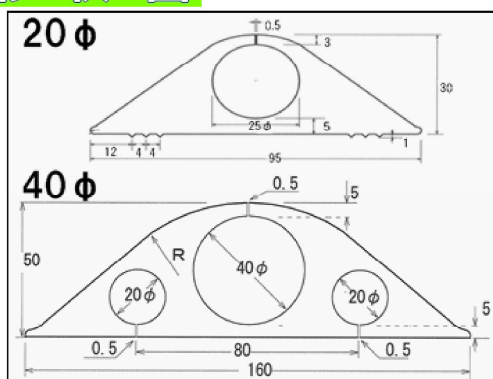

製品規格

穴径 mm	幅 mm	高さ mm	長さ M
20	95	30	10
40	160	50	5

製品硬度：78°

40φは、受注生産です

安心して使える OKマークの押出異型品

軟質・硬質樹脂、非塩ビ樹脂まで 用途に応じた対応が可能
 図面・見本をご提示頂ければ直ぐにお見積りさせていただきます

多層管製品

4層までの多層管
 樹脂・色の変更自由
 補強糸入の加工も可能

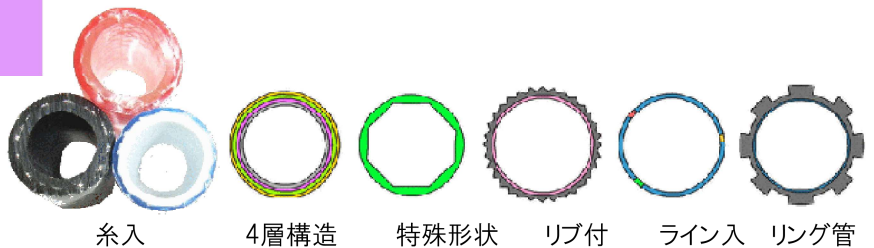

糸入 4層構造 特殊形状 リップ付 ライン入 リング管

非塩ビ管

軟質ホース・補強糸入が可能
 硬質薄肉管の押出
 対応樹脂は多様
 ABS・EVA・セプトン・エラストマー など

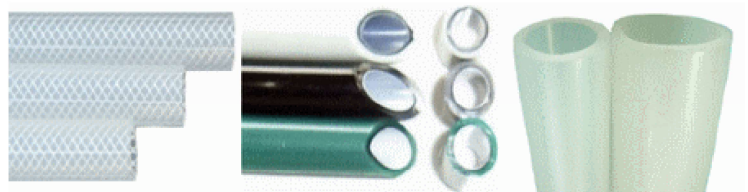

角型ホース

角パイプの外層保護材として使用
 カラーは各種可能
 外層印刷もお受けします
 31x61x自由L、41x61x自由L



特殊形状製品

特殊形状の押出が可能
 軟質から硬質品まで対応可能
 ご希望の形状・サイズを対応します

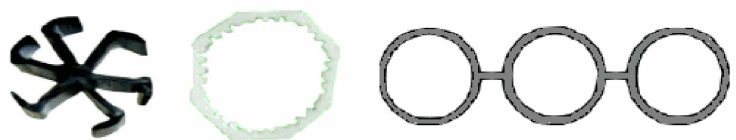

パッキン類

構造物用のパッキン
 製品・部品用のパッキン など
 形状も自由に選べます

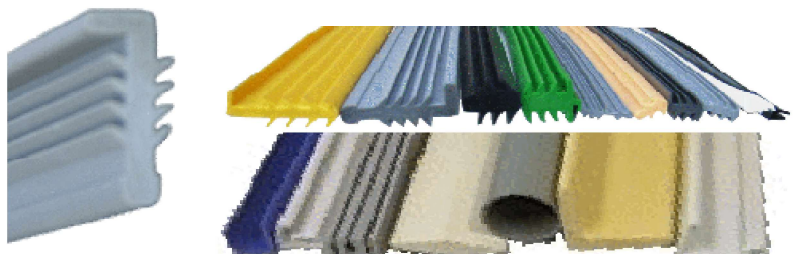

シール材

ゴム弾性を有した配合が可能
 冷蔵庫・自動販売機・部品
 形状・肉厚も自由に選べます



越ガ谷プラスチック株式会社

〒342-0050 埼玉県吉川市栄町844
 TEL: 048-982-2071 FAX: 048-981-4549

安心して使える

OKマークの押出異型品

軟質・硬質樹脂、非塩ビ樹脂まで 用途に応じた対応が可能
図面・見本をご提示頂ければ直ぐにお見積りさせていただきます



素材

塩ビ(硬質・軟質)、エラストマー
EVA・ABS・ポリエチレン など
素材の選定が可能です

多層品

4種多層製品の押出が可能
素材樹脂・色変更も対応します

形状

形状も自由に設計が可能
ご使用の部品形状に合わせて
設計が可能です

軟質製品例



硬質製品例

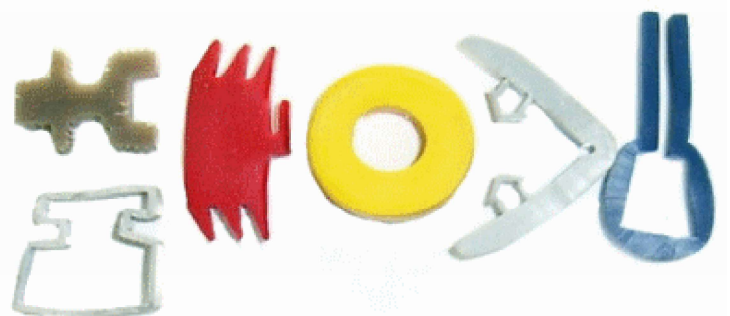
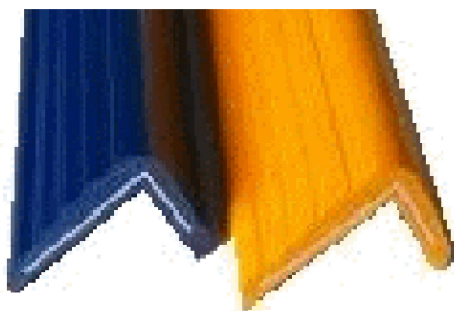
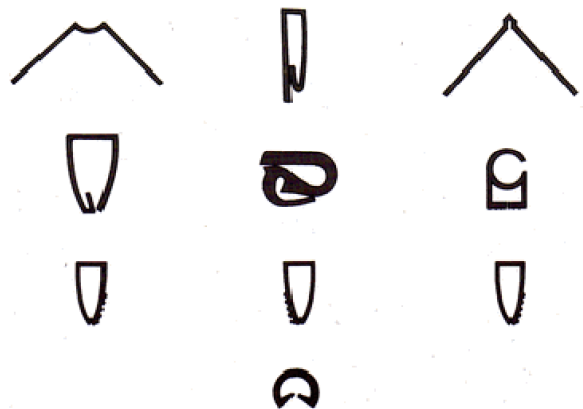

越ガ谷プラスチック株式会社

〒342-0050 埼玉県吉川市栄町844
TEL: 048-982-2071 FAX: 048-981-4549